

change
SILLA
ALTA &eat

MANUAL DE USUARIO

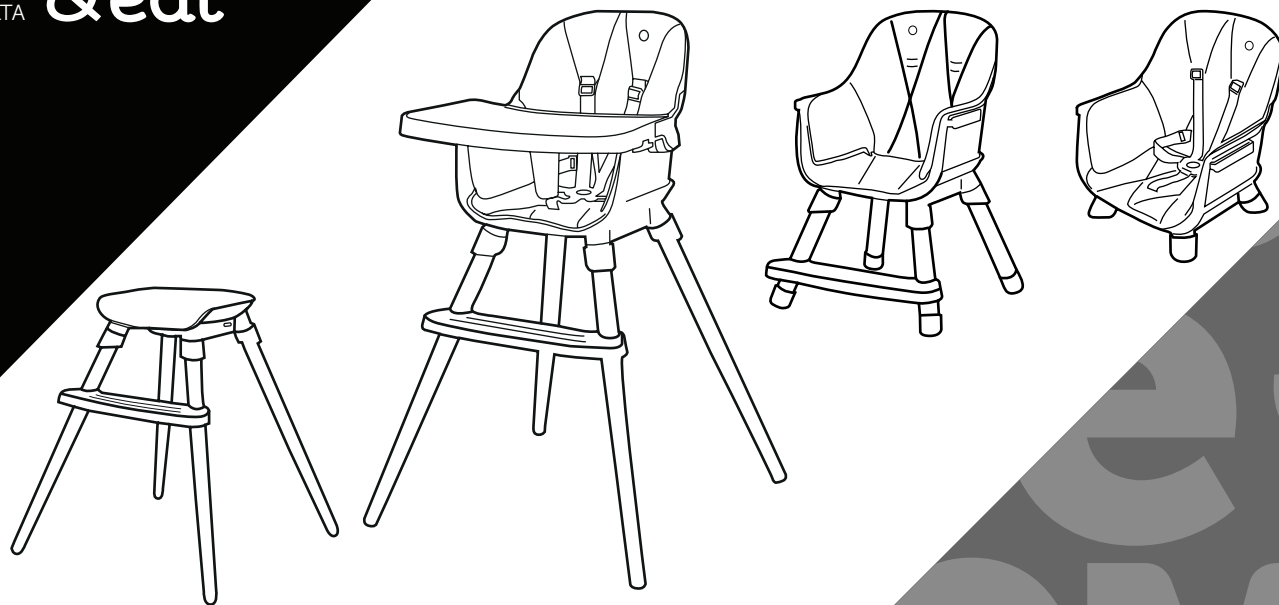

De 6 meses a 30 kg

MODELO: SFHCCHETG

*Las imágenes son de carácter informativo y pueden variar.
*Algunos accesorios se pueden vender por separado



safety 1st

BIENVENIDO

Gracias por adquirir la sill alta:

**change
& eat**

Instrucciones de uso

Uso Desde 6 meses hasta 30 kg

**POR FAVOR LEA CUIDADOSAMENTE ESTE MANUAL
DE INSTRUCCIONES Y MANTÉNGALO EN UN LUGAR**

SEGURO PARA FUTURAS REFERENCIAS.

¡ATENCIÓN!

Su hijo estará protegido en su máxima medida, solo si sigue las recomendaciones de este manual de instrucciones.

Preste especial atención a las advertencias y tome todas las precauciones de seguridad de cara a prevenir el riesgo de lesión o discapacidad y garantizar la seguridad de su hijo.

Por favor, lee este manual cuidadosamente antes de usarlo y consévalo para futuras consultas. Si no sigues las instrucciones del manual, podrías poner en peligro la seguridad de tu hijo.

- A. Los bebés deben estar bajo la supervisión de un adulto**
- B. Asegúrese que todos los dispositivos de cierre estén engranados antes del uso.**
- C. Para evitar lesiones, asegúrese que el niño se mantenga alejado durante el desplegado y el plegado.**
- D. Compruebe que los dispositivos de sujeción del alzador estén correctamente activados antes de su uso.**

ADVERTENCIA

1. Nunca deje al niño desatendido.
2. Utilice siempre el sistema de retención.
3. Peligro de caída: Evite que su niño se suba al producto.
4. No utilice el producto a menos que todos los componentes estén instalados y ajustados correctamente.
5. Tenga en cuenta el riesgo de incendios abiertos y otras fuentes de calor intenso en las proximidades del producto.
6. Sea consciente del riesgo de volcarse cuando su hijo pueda empujar sus pies contra una mesa o cualquier otra estructura.
7. No utilice la Change & eat hasta que el niño pueda sentarse sin ayuda.
8. No utilice la Change & eat si alguna de sus piezas está rota, rota o falta.
9. Cualquier eslinga adicional distinta a la suministrada por el fabricante deberá cumplir con la norma EN 13210.
10. Utilice siempre el cinturón de seguridad para asegurar a su hijo en la silla.
11. Siempre asegure al bebé en el arnés y ajuste las correas para que se ajusten a su tamaño.
12. Asegúrese siempre de que la Change & eat esté sobre una superficie estable.
13. Verifique periódicamente que la Change & eat no tenga ningún tornillo flojo o cualquier otra pieza que pueda causar lesiones al niño o engancharse en su ropa, ya que podría provocar estrangulamiento.
14. Debe ensamblarse siguiendo exactamente las instrucciones del fabricante; no hacerlo puede suponer un riesgo para la seguridad si se monta incorrectamente.
15. Para evitar el riesgo de asfixia, mantenga todas las bolsas y embalajes de plástico fuera del alcance de los bebés y los niños pequeños.
16. Este producto está destinado a niños capaces de sentarse sin ayuda (mínimo 6 meses) y hasta 36 meses o un peso máximo de 30 kg.
17. Nunca deje al niño desatendido.
18. Utilice siempre el sistema de retención y asegúrese de que esté correctamente instalado.
19. Utilice siempre el sistema de fijación a la silla y asegúrese de que esté correctamente instalado antes de su uso.

ADVERTENCIA

21. Nunca deje al niño desatendido.
22. Utilice siempre el sistema de retención y asegúrese de que esté correctamente instalado.
23. Utilice siempre el sistema de fijación a la silla y asegúrese de que esté correctamente instalado antes de su uso.
24. Compruebe siempre la seguridad y la estabilidad del producto en la silla para adultos antes de usarlo.
25. No utilice este producto sobre taburetes o bancos.
26. Asegúrese siempre de que la silla para adultos con el asiento montado en la silla esté colocada en una posición en la que el niño no pueda usar sus pies para empujar la mesa o cualquier otra estructura, ya que esto puede provocar que la silla para adultos que sostiene la silla se vuelque. asiento montado.
27. No utilice el asiento montado en la silla si alguna pieza está rota, rasgada o falta.
28. No utilice accesorios ni piezas de repuesto que no sean los aprobados por el fabricante.
31. Change & eat pequeña diseñada para niños de hasta 6 años o 30kg.
32. NO coloque este producto cerca de una ventana, ya que el niño puede utilizarlo como escalón y provocar que se caiga por la ventana.
33. Tenga en cuenta el riesgo de incendios abiertos y otras fuentes de calor intenso en las proximidades del producto.
34. NO coloque este producto cerca de una ventana donde los cables de las persianas o cortinas puedan estrangular a un niño.
35. Todos los accesorios de montaje siempre deben apretarse correctamente.
36. No utilice el asiento si alguna pieza está rota, desgastada o falta y utilice únicamente repuestos aprobados por el fabricante.

PARTES

1



2



3



4



5



x4

6



x2

7



8



x4

MONTAJE

1



MONTAJE

2



x2

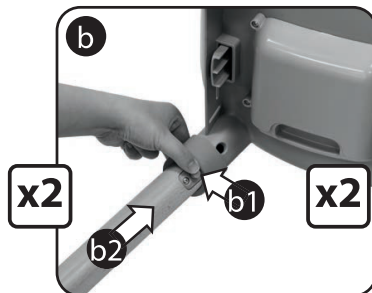
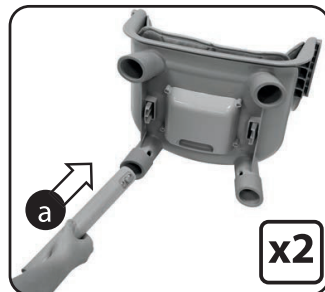

MONTAJE

2

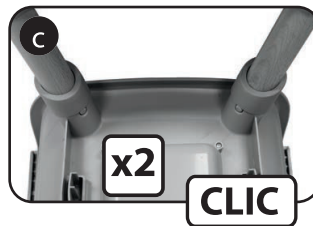
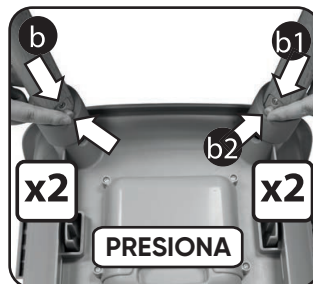
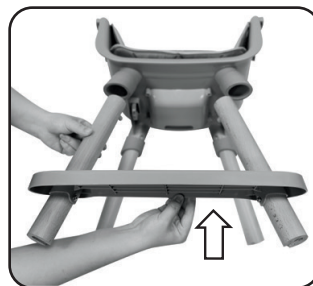

MONTAJE

3



x4

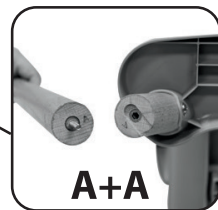
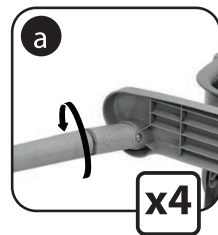
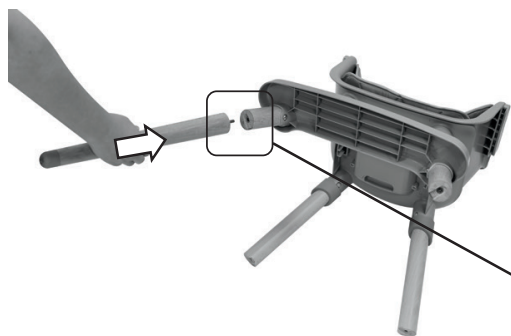
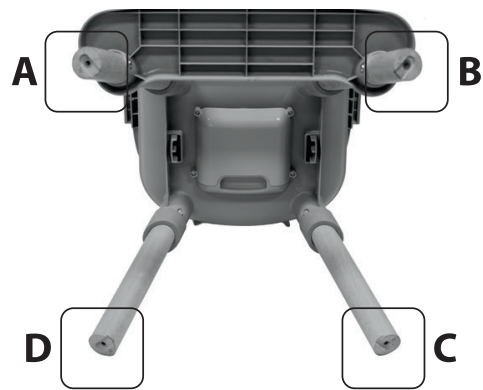

MONTAJE



MONTAJE

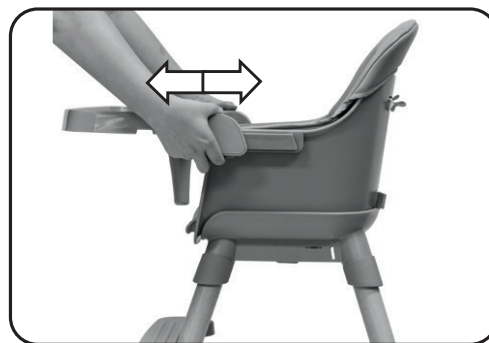
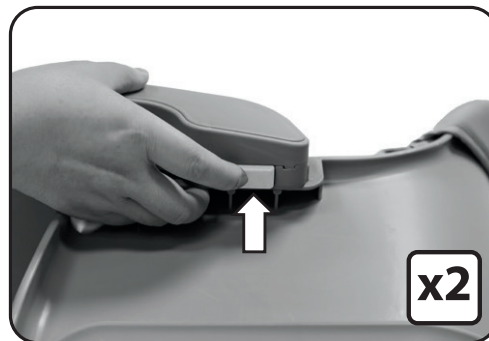

MONTAJE



MONTAJE

1



MONTAJE

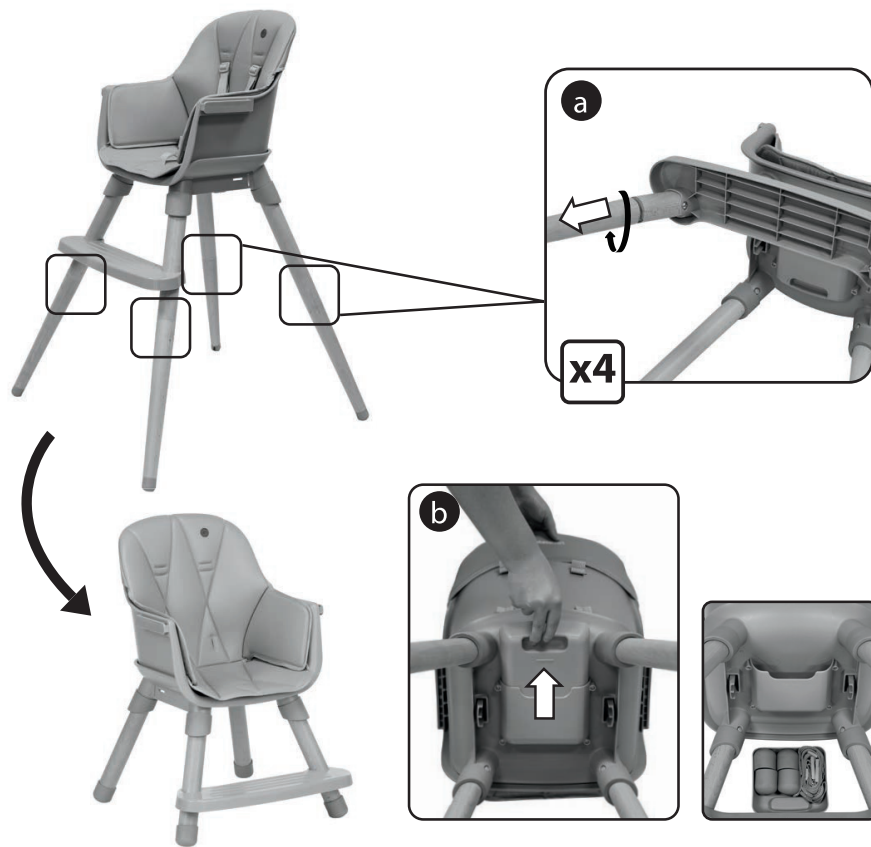

MONTAJE

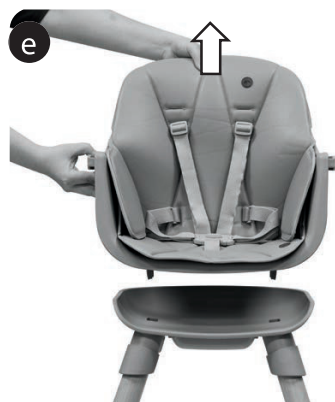
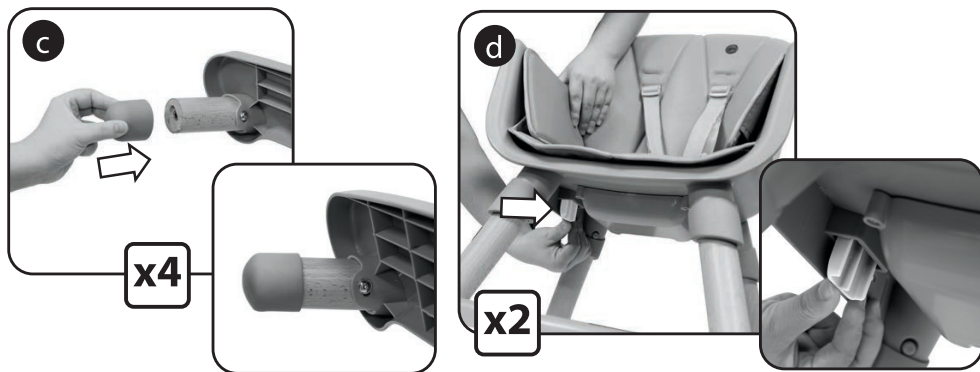

MONTAJE

f

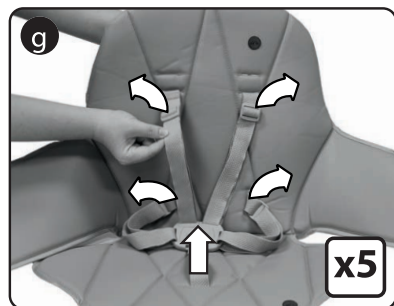
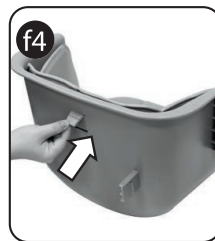

MONTAJE

1

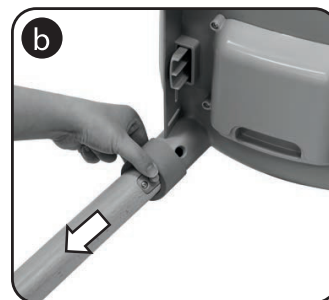
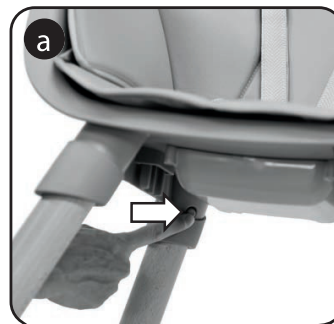

MONTAJE

2

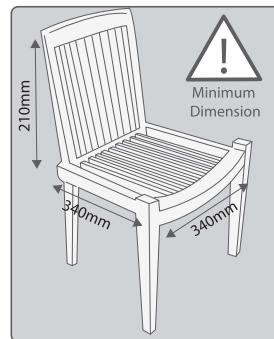

3

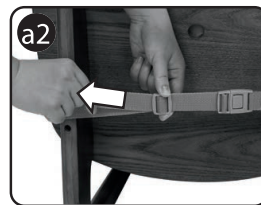
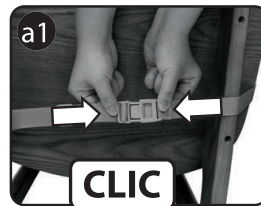

MONTAJE

4

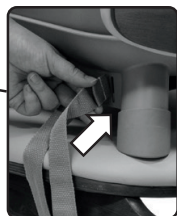

MONTAJE

1

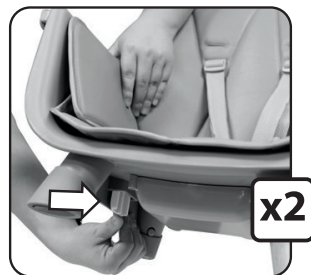

MONTAJE

2

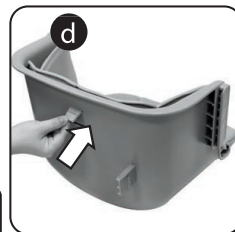
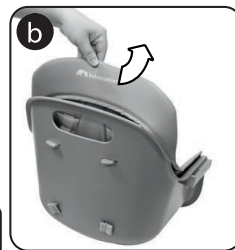

MONTAJE

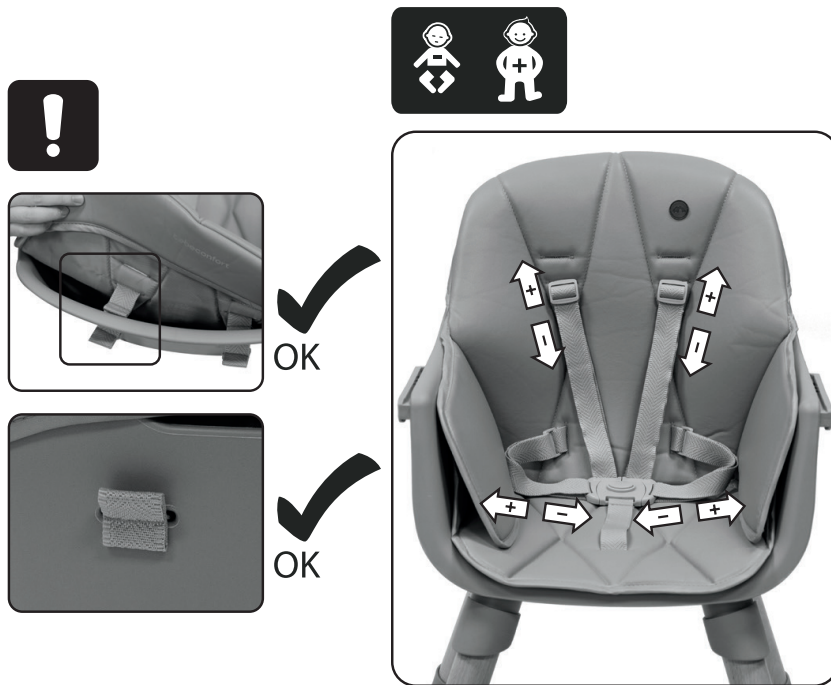

MONTAJE



LIMPIEZA Y MANTENIMIENTO

- No lavar; limpiar solo con paño humedo
- No use cloro ni ablandadores
- No secar a maquina; seque en modo natural
- No planchar en seco ni al vapor
- No lavar en seco



- Para facilitar el reensamblaje, asegúrese de anotar cómo encajan las diferentes piezas antes de desmontar el producto.
- Recuerde que todos los productos mecánicos necesitan un mantenimiento regular y un uso cuidadoso para proporcionar la máxima satisfacción y durar mucho tiempo.
- Para ofrecer una satisfacción perfecta, el producto debe cuidarse periódicamente.

Consejo:

Esté siempre atento al niño, ya que rápidamente se vuelve más independiente.

Temas relacionados a Garantía y partes

Página de internet <https://www.safety1st.com.mx>

Mail- servicioalconsumidormx@dorelmexico.com

Whatsapp: 55 8069 7355 - Dudas, comentarios, venta de refacciones y garantías.

DJGM, S.A. DE C.V.

R.F.C. DJG-140305-GN9

Gabriel Mancera No. 1041 Col. Del Valle, C.P.

03100, Benito Juárez, Ciudad de México, México

Tel. 55 6719 9202



PÓLIZA DE GARANTÍA SÓLO PARA MÉXICO

PRODUCTO: _____ MARCA: _____

MODELO: _____ FECHA DE COMPRA: _____

DJGM, S.A. DE C.V. (DOREL MÉXICO). Garantiza este producto en todas y cada una de sus partes contra defectos de fábrica y mano de obra por 3 meses, contados a partir de la fecha de compra.

PARA APLICAR LA GARANTÍA:

Favor de presentar esta póliza debidamente sellada por la tienda y la factura o comprobante de compra junto con el producto, en lugar donde lo adquirió o en el domicilio del Centro de Servicio especificado en esta garantía.

Los gastos de transportación del producto serán erogados razonablemente por la empresa cuando el producto este dentro de la cobertura de la garantía y por las razones en que aplique.

Para adquirir partes y refacciones puede hacerlo directamente en el Centro de Servicio autorizado.

CASOS EN QUE NO APLICA LA GARANTÍA:

Cuando el producto se hubiera utilizado en condiciones diferentes a las normales y para el uso que está destinado.

Cuando el producto no se hubiera utilizado de acuerdo con las especificaciones normales de uso y basado en el instructivo incluido en el mismo.

El producto ha sido reparado o modificado por personas o en lugares diferentes al Centro de Servicio indicado en esta Garantía.

CENTRO DE SERVICIO Y VENTA DE REFACCIONES

Av. Jesús del Monte 41 Piso 5, Ex. Hda Jesús de Monte, 52764

Huixquilucan, Edo. de México, México, Tel. 55 8069 7355

Solo atención con cita al: Tel:55 8069 7355



safety 1st

change & eat

SILLA ALTA



IMPORTADO POR:

DJGM, S.A. de C.V.

R.F.C. DJG140305GN9 Gabriel Mancera 1041

Colonia Del Valle, 03100, Benito Juárez

Ciudad de México, MÉXICO

T. 55 6719 9202